

取扱説明書

室内用自在手すり ツインディ

品番 PN-L80101

保管用

保証書別添付

介護保険
レンタル
対象品目

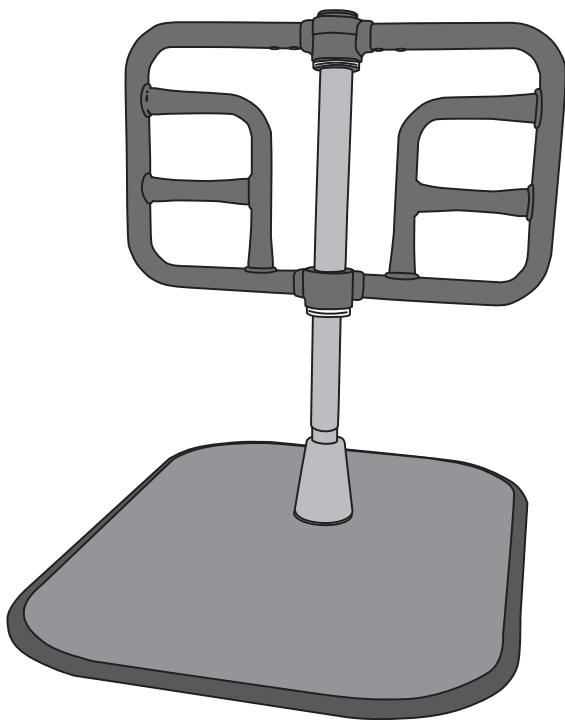

もくじ

| | | |
|---------------|-------|----|
| ●安全上のご注意 | | 2 |
| ●各部の名称 | | 6 |
| ●部材・付属品一覧 | | 6 |
| ●商品寸法図 | | 6 |
| ●ご使用になる前に | | 7 |
| ●ご使用方法 | | 8 |
| ●お手入れ方法 | | 9 |
| ●愛情点検表 | | 10 |
| ●故障かな?と思ったとき | | 10 |
| ●仕様 | | 11 |
| ●保証とアフターサービス | | 11 |
| ●お客様ご相談窓口のご案内 | | 12 |

ご使用になる前に必ずお読みください。

最大使用者体重:100kg

このたびは、室内用自在手すりをお買い上げいただき、まことにありがとうございます。

- 取扱説明書をよくお読みのうえ、正しく安全にお使いください。
- ご使用前に「安全上のご注意」(2~5ページ)を必ずお読みください。
- 保証書は「お買い上げ日・販売店名」などの記入を確かめ、取扱説明書とともに大切に保管してください。

■ 安全上のご注意 ■

必ずお守りください。

人への危害、財産の損害を防止するため、必ずお守りいただくことを説明しています。

■ 誤った使い方をしたときに生じる危害や損害の程度を区分して、説明しています。



警告

「死亡や重傷などを負うおそれがある内容」です。



注意

「軽症を負うことや、財産の損害が発生するおそれがある内容」です。

■ お守りいただく内容を次の図記号で説明しています。(次は図記号の例です)



してはいけない内容です。



実行しなければならない内容です。



警告



禁止

■ 柔らかい床、凹凸、段差、傾斜のある床では使用しない。
手すりが必要となり、転倒してケガをするおそれがあります。



禁止

■ 火気やストーブ、ファンヒーターのそばで使用しない。
火災や火傷の原因となり大変危険です。また、熱で変質や破損を引き起こしたり、事故の原因となります。



禁止

■ 屋外や浴室などの水にさらされる場所では使用しない。
腐食による破損や変形を引き起こし、事故の原因となります。



禁止

■ 水平方向に力を加えない
固定式ではないため、転倒してケガをするおそれがあります。



禁止

■ 構造物のすきまに頭や手足を入れない。
窒息や骨折のおそれがあります。



禁止

■ 手すりフレームとベッドの間に頭や体、手、足を入れない。
窒息や骨折のおそれがあります。



禁止

■ お客様による分解、改造、修理はおこなわない。
性能の低下を引き起こし、事故の原因となります。



禁止

■ 手すりに座ったり、ぶら下がったり、のぼったりしない。
手すりの目的以外で使用すると、破損を起したり、転倒してケガをするおそれがあります。



禁止

■ 濡れた手、足、靴底で使用しない。
滑って転倒するおそれがあります。



禁止

■ 濡れた状態では使用しない。
水分で滑り、転倒してケガをするおそれがあります。



禁止

■ 予測出来ない行動をとる、自力で危険な状態から回避することが出来ない利用者は使用しない。

利用者の心身の状態や利用環境により、手すりフレームのすきまに身体の一部を入れる可能性があり、場合によっては生命の危険に関わる重大事故につながるおそれがあります。特に予測できない行動をとられる利用者(認知症など)や、自力で危険な状態から回避できない利用者につきましては、使用をお控えください。
※重度者(特に要介護4・5)の方が利用する場合は、十分モニタリング、フィッティングを行った上で使用してください。またご使用に適さなくなった場合は、直ちに使用をやめ、お買い上げの販売店または医師や介護士、ケアマネジャーなどの専門家に相談し、適切な処置を受けてください。



禁止

■ 本製品は単独で使用する製品です。絶対に他の製品と組み合わせたり、連結して使用しない。
破損やケガの原因になります。また、他の製品を組み合わせた製作物の安全は保証できません。

警告



■手すりの高さや位置を利用者の身体状態に合わないまま使用しない。
手すりの高さや位置は利用者の身体状態に合わせ、適切な設定と設置をおこなってください。
身体状態に合わない無理な高さや位置で使用すると体を痛める原因や、転倒しケガをするおそれがあります。



■ベッドに設置する場合、手すりとベッドの側面を密着させた状態、
またはすきまを空けすぎた状態で使用しない。
ベッドサイドに設置する場合は、すきまを確認してください。手すりの位置は、
ベッドサイドから3~12cm離して設置します。
30cm以上離す必要がある場合、利用者の身体状態を確認の上で設置してください。

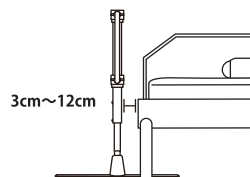

■ベースや手すりをベッドに固定しない。
手すりが変形・破損したり、性能の低下を
引き起こし、事故の原因となります。



■お使いの電動ベッドに装着している
サイドレール、介助バーと組み合わせて
使用する場合は、すきまに十分注意する。
首や手、足をはさむすきまがあると事故の原因と
なります。



■体重が100kgを超える方は
使用しない。
手すりが不安定となり、転倒してケガをする
おそれがあります。



■手すりを横から引っ張ったり体を
ぶつかけたりしない。
手すりが不安定になり転倒し、
ケガをするおそれがあります。



■商品梱包用のポリ袋や
シートはかぶらない。
窒息するおそれがあります。



■ネジキャップは絶対に口に入れない。
誤飲や窒息などのおそれがあります。



■ご利用者の動線を十分に検討しないまま設置しない。
本来の性能を発揮することが出来ません。
ご利用者の動線に合わせて最適な設定と設置をおこなってください。



必ず守る

■部品の破損、ネジのゆるみ、ガタツキ、
また異常がない事を定期的に確認する。
異常が発生した場合は直ちに使用をやめ、販売店
や貸与事業者にご相談してください。地震の後は
異常がないことを確認してから使用してください。



必ず守る

■ベースと床面との段差に注意する。
段差で転倒して
ケガをするおそれがあります。



必ず守る

■利用者の状況により、介助者が付き添う
など、安全には十分注意する。
使用に適さなくなった場合は、直ちに使用を
やめ、医師や介護士、ケアマネジャーなどの
専門家に相談し、適切な処置を受けてください。



必ず守る

■設置後、ガタツキ、ネジのゆるみ、
締め忘れがないことを必ず確認する。
手すりが不安定となり転倒してケガをする
おそれがあります。



必ず守る

■介助者が利用者の状態(安全に使用できる状態にあるか)を確認して使用する。
利用者の健康状態や体調が変化した場合には、お買い上げの販売店または医師や介護士、
ケアマネジャーなどの専門家に相談してください。使用の際は介助者が付き添って使用することをお勧めします。
利用者の状態に合わない場合は直ちに使用をおやめください。



必ず守る

■キャスター付きのベッドで使用する場合は、必ずキャスターを固定する。
キャスターロック機構がある場合は必ずロックしてください。
ロック機構がない場合は、キャスターホルダーを使用するなど、必ずベッドが動かないように固定してください。
ベッドが固定できないと、使用中にベッドが動いて手すりとの間にすきまが生じるので大変危険です。

警告



■折り畳みベッドで使用する場合は、
ベッドの折りたたみ機構を必ずロック
して使用する。
ロック機構のない折り畳みベッドでは
使用しないでください。



■電動ベッドに設置して使用する場合は、
手すりに頭や手足が入った状態でベッドを操作すると
はさまれて身体の障害や生命にかかわる事故を発生させるおそれがあるので注意する。
電動ベッドで使用する場合は、利用者の身体がはさまらない安全な間隔で設置して使用してください。
また電動ベッドの手元スイッチは、無意識に触れて操作しないように、置く場所に十分注意してください。



■ベースをベッド下に差し込まず、外側に出して使用する場合は、
ベースは立ち上がる場所(足を置く場所)に設置する。



■必ずトップネジを
締め付けたことを確認する。
手すりが不安定となり、転倒してケガをする
おそれがあります。



■必ずベースの上に体重が
かかった状態で使用する。
固定式ではないため転倒してケガを
するおそれがあります。



■布団などで使用する場合は、必ず布団と手すりの
間が32cm以上あることを確認する。
窒息や骨折のおそれがあります。

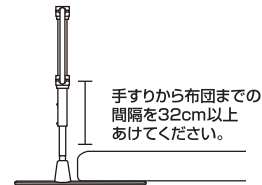

■固定式ではないため設置後の安定性、
利用者の状況を確認の上使用する。
転倒などの事故の原因となります。



■製品に異常を見つけた場合は
使用を中止する。
正しく設置できない場合や機能を損なう状態の
場合は直ちにご使用を中止し、お買い上げの
販売店にご連絡ください。

注意



■タワシや歯磨き粉、研磨剤入りのスポンジなど、あるいは塩素系洗剤、アルカリ性洗剤、
酸性洗剤、シンナー、クレゾールなどは使用しない。
劣化や変形など著しく性能が低下するおそれがあります。



■ベース及び手すりフレームは必ず
指定の位置に指定のネジで固定する。
手すりが変形・破損したり、性能の低下を
引き起こし事故の原因となります。



■土足で使用しない。
カーペットがめくれ、転倒の原因となります。



■指定トルク以上で締め付けない。
破損するおそれがあります。



■2人以上同時に使用しない。
本製品は1人用です。



■本製品のカーペットはベースに貼付けて
使用する以外の用途では使用しない。
破損やケガの原因となります。



■カーペットに重い物や
鋭利な物をのせない。
跡がついたり破れるおそれがあります。



■ベース設置の際は指や足を挟まない
ように十分注意して設置する。
ケガの原因となります。



■製品は直射日光の当たらない
常温常湿の室内で保管する。
高温多湿の場所で保管しますと、変形、
結合部の外れの原因となります。

⚠ 注意

必ず守る ■カーペットは貼付けた状態で使用する。
めくれた状態で使用すると
転倒のおそれがあります。

必ず守る ■ネジはネジ穴に対して
まっすぐ締め付ける。
無理に締め付けるとネジ山の破損の
原因となります。

必ず守る ■すり足で歩くとカーペットがめくれる
場合があるため注意する。
常時すり足で使用する場合は転倒する
おそれがありますので使用しないでください。

必ず守る ■持ち運びの際は商品が
落下しないよう注意する。
各部のネジがゆるんでいないことを
確認してください。手すりの変形・破損・ケガの
原因となります。

必ず守る ■裏面が平らなスリッパ、厚手の靴下は
すべる場合があるので注意する。
転倒の原因となります。

必ず守る ■支柱カバーを必ず使用する。
ネジ頭の出っ張りを踏みつけたり、
つまづきのおそれがあります。

必ず守る ■組み立て、高さ調整は、
納入業者の方がおこなう。
正しく組み立て、高さ調整できない場合
手すりが不安定となり転倒の原因となります。

必ず守る ■一般家庭内で使用する
使用条件により、想定安全使用期間よりも
早く劣化や性能が低下するおそれがあります。

必ず守る ■布団からの起き上がりで使用する場合は、ベースを敷布団の
下に差し込み手すりが布団の上にこないように設置する。
転倒や窒息の原因となります。

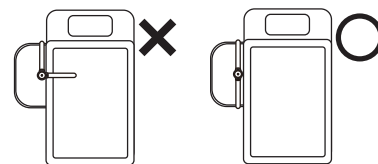

必ず守る ■ベッドフレームの下に18mm以上
のすきまがあるか確認する。
ベッドフレームの下に18mm以上の
すきまがない場合、ベースをベッドの下に
差し込むことができません。

必ず守る ■ベッドやイスの横でご使用の際は、
本製品の安定性を確認して使用する。
使用中にベッドやイスと手すりとのすき間が生じて
窒息や骨折など事故の原因となります。

必ず守る ■結露した場合は乾いた布などで拭き取る。
室内環境によって本製品の金属部分に結露が発生
するおそれがあります。結露した状態で放置すると
布団や畳にカビを発生させる原因となります。
常に拭き取ってから使用してください。

必ず守る ■ベース縁部のゴムには
厚みがあるため、すり足などの
使用上支障のある方は注意する。
転倒やすり傷などの原因となります。

必ず守る ■手の油やハンドクリームなどで手すりが滑るようになってきたら必ずふきとって使用する。
転倒の原因となります。

各部の名称

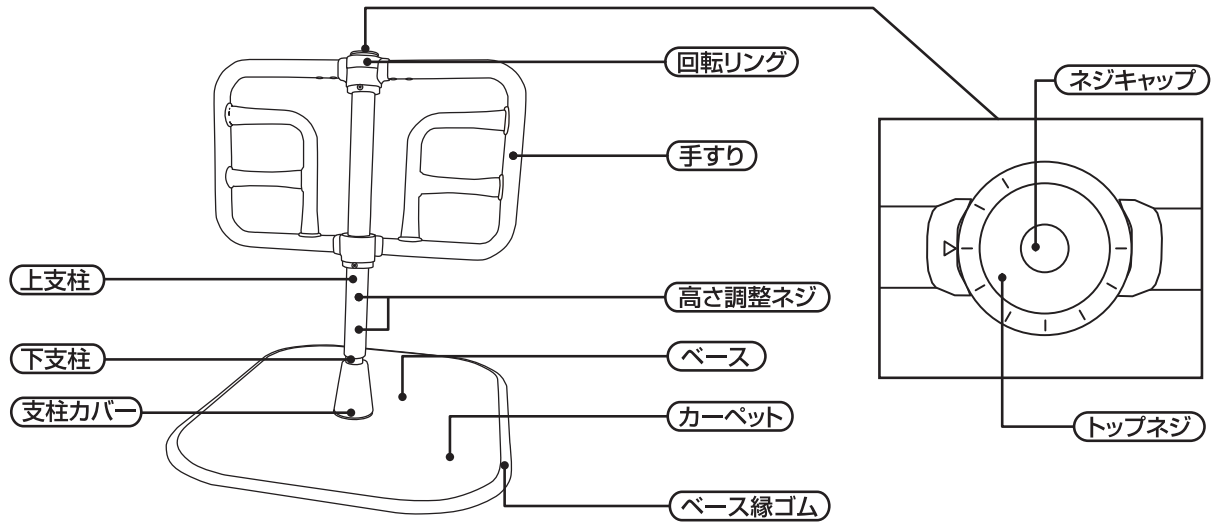

部材・付属品一覧

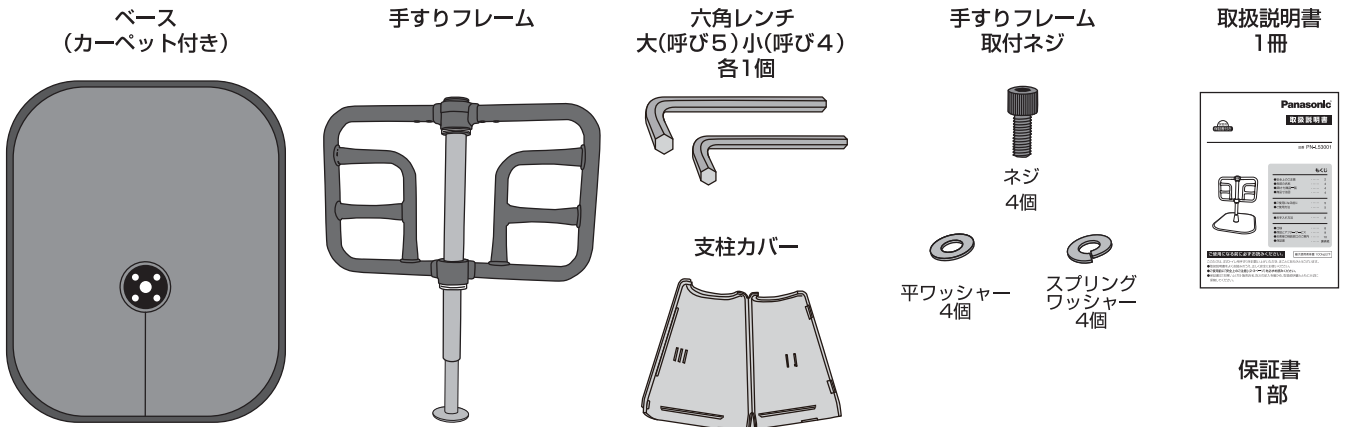

商品寸法図

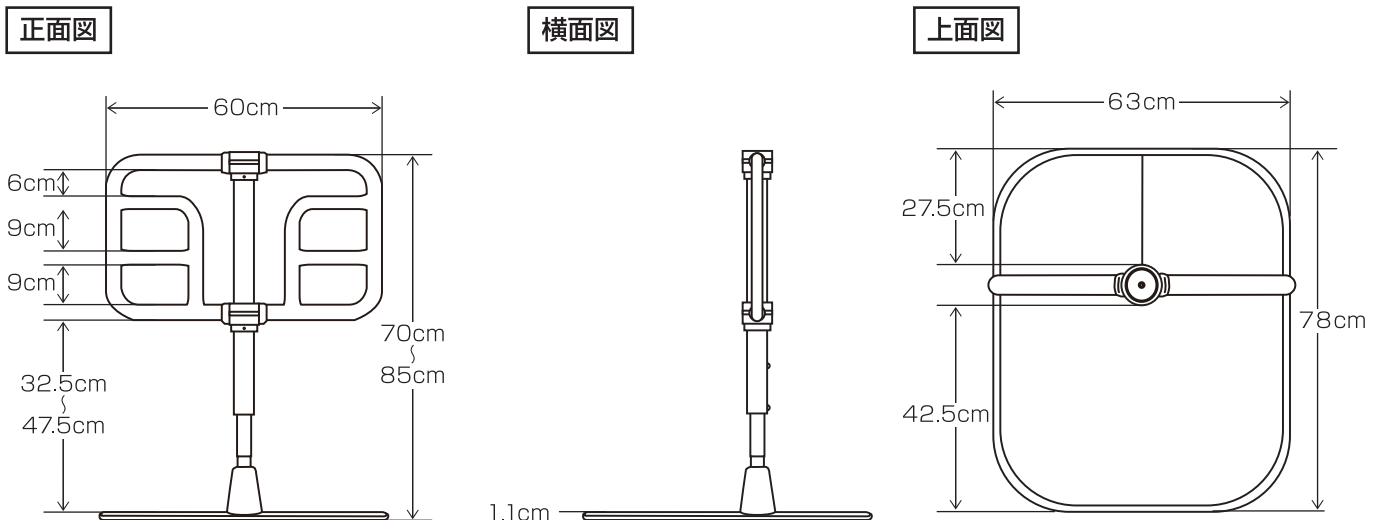

■ ご使用になる前に (組み立てと調整) ■

1. 手すりフレームの取付方法

(六角レンチ大(呼び5)を使用してください。)

手すりフレームをベースに取付けます。
手すりフレーム取付ネジ4本をネジ穴4箇所にあわせて取付けてください。(推奨トルク 4N.m)

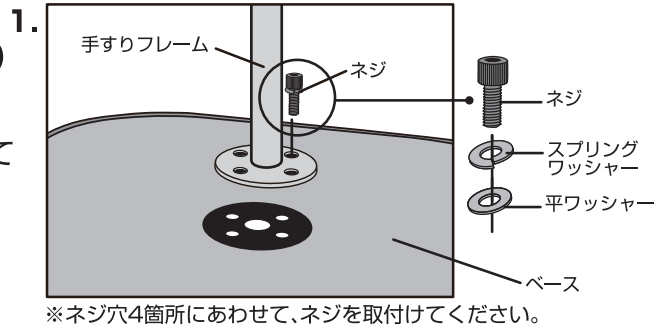

2. 手すりの高さ調整方法

(六角レンチ小(呼び4)を使用してください。)

●手すりの高さは床から70cm~85cmの6段階調整できます。

- ① 高さ調整ネジ2本を取り外し、手すりフレームを固定する高さまでスライドさせてください。
- ② 高さ調整ネジを穴に差し込み締め付けてください。(推奨トルク 5N.m)
締め付けの目安は高さ調整ネジがナットに2mm程度入り込んだ状態となります。

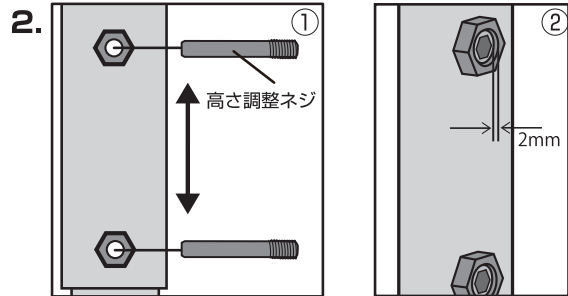

注意

■ネジはネジ穴に対してまっすぐ締め付ける。

無理に締め付けるとネジ山の破損の原因になります。

■持ち運びの際は商品が落下しないよう注意する。

各部のネジがゆるんでいないことを確認してください。手すりの変形・破損・ケガの原因となります。

■必ず高さ調整ネジ2本が入る位置で使用してください。

3. 手すりの角度調整方法

(六角レンチ大(呼び5)を使用してください。)

●手すり角度が(60度~300度まで9段階調整)できます。

- ① ネジキャップを取り外し、トップネジを6回転程度ゆるめてください。
※角度調節はトップネジを取り外さなくてもおこなえます。
- ② 両方の手すり部を上を持ち上げ、固定する角度まで回転させてラベルの線の位置まで手すりを下げます。

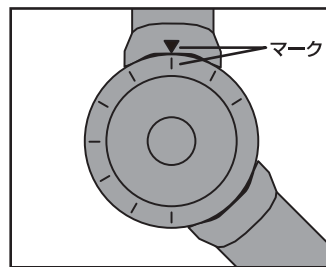
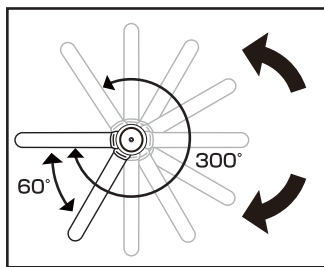
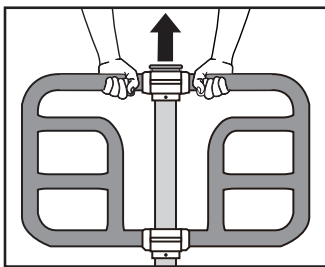
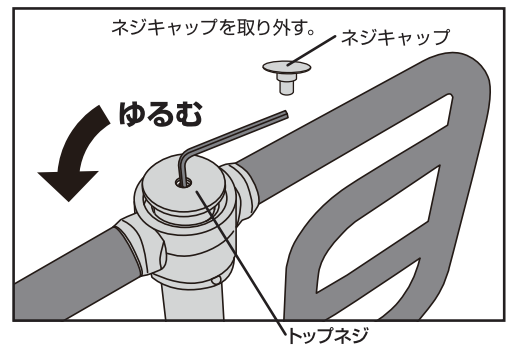

※マークを合わせてから手すりを下げてください。

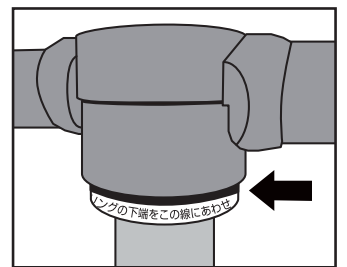

※回転リングの下端がラベルの線と合っていることを確認する。

- ③ トップネジを締め付けてネジキャップを取付けてください。



警告

■ネジキャップは絶対に口に入れない。

誤飲や窒息などのおそれがあります。

■ 支柱カバー使い方 ■

4.支柱カバー使い方

●取付け方法

下支柱を中央に通し、カバーをしめてください。

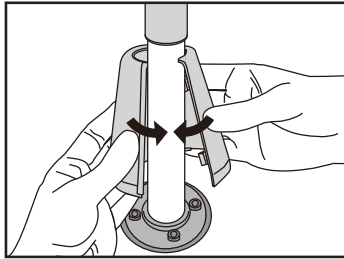

●取り外し方法

- ①支柱カバーを持ち上げる。
- ②片側を押し込みながらひらきます。

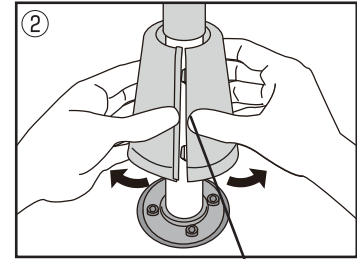
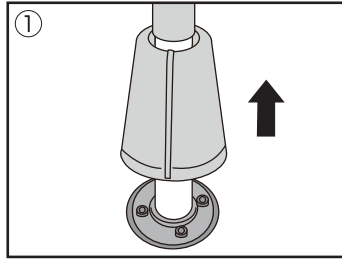

押し込む

●六角レンチの入れ方

刻印4の位置に六角レンチ小(呼び4)を、刻印5の位置に六角レンチ大(呼び5)をイラストの方向に入れてください。
※刻印3の位置は使用しません。

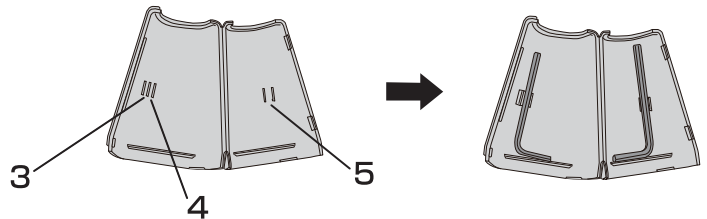

■ ご使用方法 ■

- 介助者などの付き添いが必要な方が使用する場合は十分に注意する。

設置方法

●ベッドに設置する場合

ベースをベッドの下に差し込んで設置します。
ベッドに設置する場合は、ベッドと手すりのすき間を確認してください。手すりの位置は、ベッドサイドから3~12cm離して設置します。30cm以上離す必要がある場合、利用者の身体状態を確認の上で設定してください。

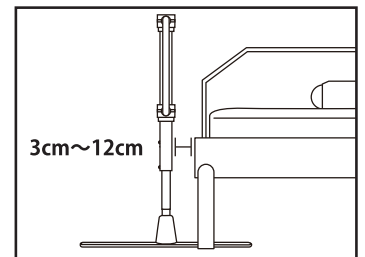

●布団から起き上がりで使用する場合

ベースを敷布団の下面に差し込み設置してください。
手すりフレームを布団と平行に設置してください。

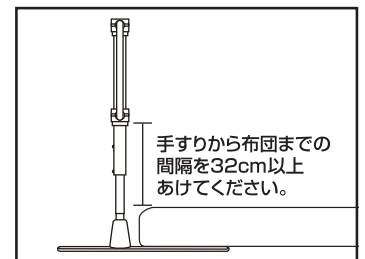

手すりの使用方法

- ①ベースに体重がかかった状態で使用してください。
- ②床面に向かって押さえつける方向に力をかけて使用してください。

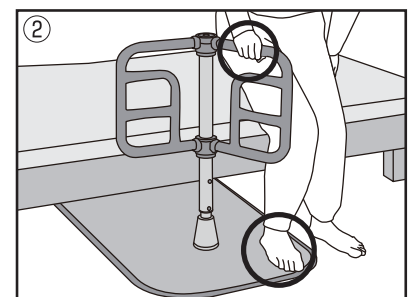
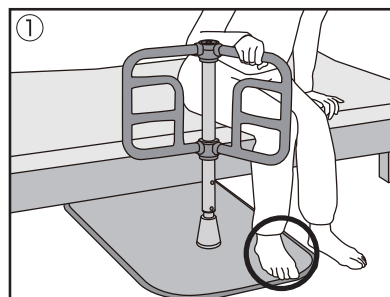

■水平方向(手すりが浮き上がるような方向)に力を加えない。
固定式ではないため、転倒してケガをするおそれがあります。



警告

■ベッドに設置する場合、手すりとベッドの側面を密着させた状態、またはすきまを空けすぎた状態で使用しない。

ベッドサイドに設置する場合は、すきまを確認してください。手すりの位置は、ベッドサイドから3~12cm離して設置します。30cm以上離す必要がある場合、利用者の身体状態を確認の上で設置してください。

■布団などで使用する場合は、必ず布団と手すりの下端部の間が32cm以上あることを確認する。窒息や骨折のおそれがあります。

■設置後、ガタツキ、ネジのゆるみ、締め忘れがないことを必ず確認する。
手すりが不安定となり転倒してケガをするおそれがあります。

■手すりの高さや位置を利用者の身体状態に合わないまま使用しない。

手すりの高さや位置は利用者の身体状態に合わせ、適切な設定と設置をおこなってください。身体状態に合わない無理な高さや位置で使用すると体を痛める原因や、転倒しケガをする恐れがあります。

■ お手入れ方法 ■

●中性洗剤のうすめ液をスポンジかやわらかい布にふくませて水拭き後洗剤が残らないよう水洗いし、陰干しか、乾いた布で空拭きしてください。



注意

■たわしや磨き粉、研磨剤入りのスポンジなどの使用しない。
傷がつき、汚れが落ちにくくなります。

■必ず中性洗剤をご使用ください。
アルカリ性洗剤、酸性洗剤、塩素系洗剤、シンナー、クレゾールなどは絶対に使用しないでください。
劣化または破損し、ケガの原因となることがあります。

カーペットのお手入れ方法

- カーペット表面に汚れが付着した場合は、掃除機などで取り除くか、水中中性洗剤を含ませた布をかたくしぼって拭き取ってください。
- カーペットは洗濯することができます。
 - ・洗濯機は弱水流で中性洗剤を使用してください。水温は30℃くらいが適温です。
- カーペットの取付け・取り外し方法
 - ・カーペットと支柱カバーの間にある切れ目をめくって取り外してください。
 - ・取り付けの際は、支柱部分の円に合わせてカーペットを取付けてください。

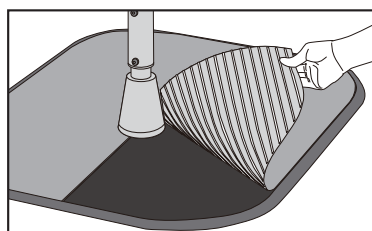
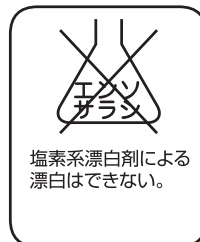
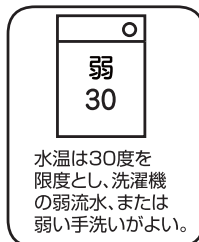

お知らせ

- カーペットを長時間貼り付けたままにしておくと、ベース面に密着することがあります。定期的に取り外して洗濯することをおすすめします。
- カーペットの吸着力が強い場合はゆっくりと取り外してください。万一、カーペット裏の吸着材が付着した場合は、ぬるま湯を浸した布で拭き取ってください。
- カーペットは埃などが付着するとベースへの吸着力が低下します。その場合洗濯すれば回復します。洗濯しても吸着力が回復しない場合は、カーペットの交換をしてください。



注意

- ドラム式乾燥機や乾燥機は使用しないでください。
- 柔軟剤は使用しないでください。
- 塩素系漂白剤による漂白は避けてください。
- 洗濯のあとは陰干してよく乾かしてから使用してください。
- お手入れ方法を守って洗濯をしないと縮むことがあります。
- アイロンは使用しないでください。
- 他の衣類と一緒に洗濯しないでください。
- 布用消臭スプレーなどはカーペット裏面に使用しないでください。

愛情点検表

| 室内用自在手すりツインディ安全チェックシート | | ※チェック欄が足りない場合はコピーしてお使いください。 | | | | | | | | | | | |
|---|----------------|-----------------------------|--|--|--|--|--|--|--|--|--|------|--|
| 安全点検項目 | | 点検結果（該当には○） | | | | | | | | | | 処理手順 | |
| | | 日付 | | | | | | | | | | | |
|  | ベース縁材が破損している | | | | | | | | | | | | ○印があるときは、危険な状態になっていますので、使用を中止しお買い上げの販売店にご相談ください。 |
| | 回転部分が破損している | | | | | | | | | | | | |
| | 手すりフレームが変形している | | | | | | | | | | | | |
| | 購入後8年以上経過している | | | | | | | | | | | | |
| | 変色がある | | | | | | | | | | | | |

上記の点検項目以外でも不具合があれば、販売店などの専門家にご相談ください。

●製品の長期使用について

1. 本体への表示内容

経年劣化により危害の発生が高まるおそれがあることを注意喚起するために、製造年月日を本体に表示しております。（ベース裏のラベルに記載しています。）

2. 想定安全使用期間とは

一般家庭用にてご使用いただく室内用自在手すりツインディにおいて、標準的な条件の下で、適正な取り扱いで使用し、適正な維持管理が行われた場合に、安全上支障なく使用できる期間として、想定される期間です。無償保証期間とは異なります。

※一般家庭以外（病院、施設など、不特定多数の方が使用される場所）に設置された場合は、使用条件により、想定安全期間よりも早い時期に劣化するおそれがあります。

3. 経年劣化とは

長期間にわたる使用や処置に伴い生じる劣化をいいます。

【想定安全使用期間】 8年（一般家庭にて使用いただく場合）
 想定安全使用期間を超えてお使いいただいた場合は、経年劣化による怪我などの事故に至るおそれがあります。

故障かな?と思ったとき

修理を依頼される前に下記をお読みください。

| 現象 | 確認 | 処置 |
|----------|--------------------------|--------------------------|
| 使用中にガタつく | ●床面に段差はありませんか？ | ●設置する床面の状況を確認してください。 |
| | ●高さ調整ネジがゆるんでいませんか？ | ●高さ調整ネジを締め付けてください。 |
| | ●手すりフレーム取付けネジがゆるんでいませんか？ | ●手すりフレーム取付けネジを締め付けてください。 |
| | ●トップネジがゆるんでいませんか？ | ●ネジを締め付けてください。 |

廃棄上のご注意

廃棄するときにはできるだけ素材別に分解し、地域の分別のルールに従い廃棄してください。

仕様

| | | |
|---------|---|----------------------|
| 製品名 | 室内用自在手すりツイインディ | |
| 製品品番 | PN-L80101 | |
| 製品質量 | 21.5kg | |
| サイズ | 製品寸法 | 幅63×奥行78cm (ベース寸法) |
| | 手すり高さ | 70~85cm (3cmピッチ 6段階) |
| 材質 | ベース・手すりフレーム：スチール ベース縁ゴム：合成ゴム トップネジ：ポリアセタール樹脂 / スチール 回転リング：ポリアセタール樹脂 / アルミニウム 支柱カバー：ポリプロピレン カーペット：表面ポリエステル・裏面アクリル樹脂 | |
| 最大使用者体重 | 100kg | |

保証とアフターサービス

●保証書について

この商品は保証書を別途添付しております。

保証書は販売店でお渡しいたしますので、「販売店名、購入日」など所定の事項の記入および記載内容をご確認いただき、大切に保管してください。

保証期間はご購入日より1年間です。

ただし、一般家庭用以外に使用された場合は保証期間内でも有償修理とさせていただきます。

●補修用性能部品の保有期間

当社は室内用自在手すりツイインディの補修用性能部品を製造打切り後、

5年間保有しています。性能部品とは、その製品の機能を維持するために必要な部品です。

●修理を依頼される時

●保証期間中は

ご購入の販売店まで、品名、品番、ご購入日、故障の状況(できるだけ具体的に)、ご住所、お名前、お電話番号をご連絡ください。

保証の規定に従って修理させていただきます。

●保証期間を過ぎているときは

ご購入の販売店にご相談ください。

修理によって機能が維持できる場合は、ご希望により有償修理させていただきます。

お客様ご相談窓口のご案内

ご相談窓口における個人情報のお取り扱い

パナソニック株式会社およびその関係会社は、お客様の個人情報やご相談内容を、ご相談への対応や修理、その確認などのために利用し、その記録を残すことがあります。また、個人情報を適切に管理し、修理業務などを委託する場合や正当な理由がある場合を除き、第三者に提供しません。お問い合わせは、ご相談された窓口にご連絡ください。

修理・お手入れ・お取扱い・工事などのご相談は、
まずお買い求めの販売店・工事店へお申し付けください。

パナソニック エイジフリーライフテック株式会社
〒571-8686 大阪府門真市大字門真1048

<http://panasonic.biz/healthcare/aflt/>

法人のお客様・製品・在庫に関するお問合せ
TEL 06-6906-8141

個人のお客様・製品に関するお問合せ

フリーダイヤル



0120-365887

受付時間 9:00~17:30
(土、日、祝日休み)

パナソニック エイジフリーライフテック株式会社

本社 〒571-8686 大阪府門真市大字門真1048 代表 TEL06(6908)8122

©Panasonic AGE-FREE Life Tech Co.,Ltd.2012